

2024年度福島県卓球選手権大会

[ホープス・カブ・バンビの部]
[ホープス団体の部]

兼 **全農杯** 全日本卓球選手権大会福島県予選会
兼 第42回全国ホープス卓球大会福島県予選会

期 日 : 令和6年4月28日(日)

会 場 : 本宮市総合体育館



主 催 : 一般社団法人福島県卓球協会

特別協賛 : 全国農業協同組合連合会

協 賛 : 全国農業協同組合連合会 福島県本部

後 援 : 本宮市教育委員会

主 管 : 一般社団法人福島県卓球協会県中支部

大会役員

会 長	齋 藤 一 美	(県協会長)		
副 会 長	三 品 勝 幸	(県協会副会長)	佐 藤 敏 夫	(県協会副会長)
	入 谷 みちこ	(県協会副会長)	齋 藤 恵美子	(県協会副会長)
	五十嵐 修 二	(県協会副会長)		
名 誉 会 長	深 谷 秀 三	(県協会名誉会長)		
顧 問	二 木 康 視	(協会顧問)	平 石 家 治	(協会顧問)
	渡 部 洋 一	(協会顧問)	伊 藤 秀 行	(協会顧問)
	北 澤 宏	(協会顧問)	影 山 澄	(協会顧問)
	武 田 勇 治	(協会顧問)	薄 井 充 良	(協会顧問)
	雨 澤 哲 弘	(協会顧問)		
参 与	二 木 康 視	(県北支部長)	深 谷 秀 三	(県中支部長)
	菅 野 淳 一	(県南支部長)	雨 澤 哲 弘	(いわき支部長)
	小 泉 直 人	(相双支部長)	五十嵐 哲 矢	(会津支部長)
大 会 委 員 長	五十嵐 修 二	(県協会理事長)		
大 会 副 委 員 長	武 田 和 久	(県協会強化普及委員長)	鈴 木 重 之	(高体連卓球専門委員長)
大 会 委 員	甚 野 道 雄	(県北支部理事長)	向 井 隆 一	(県中支部理事長)
	鈴 木 栄 喜	(いわき支部理事長)	原 晃	(相双支部理事長)
	五十嵐 毅	(県南支部理事長)	落 合 伸一郎	(県協会事務局長)
	荒 井 弘 行	(県協会会計)		

[開 会 式 式 次 第]

1 開式のことば

2 優勝杯返還

【令和5年度福島県卓球選手県大会ホープスカブバンビの部】

バンビ男子	遠藤 伝(サンシャイン)
バンビ女子	三瓶 奏美(勿来卓球クラブ)
カブ男子	小澤 佑眞(本宮卓球クラブ)
カブ女子	竹森 心晴(勿来卓球クラブ)
ホープス男子	原 鳳芽(本宮卓球クラブ)
ホープス女子	三瓶 美咲(勿来卓球クラブ)

【令和5年度 第41回全国ホープス卓球大会】

男子団体	本宮卓球クラブ
女子団体	富久山卓球クラブA

3 会長あいさつ 一般社団法人福島県卓球協会会長 齋藤 一美

4 競技上の注意 大会審判長 向井 隆一

5 進行について・会場使用上の注意 原 拓也

6 選手宣誓 本宮卓球クラブ 原 鳳芽

7 閉式のことば

【競技上の注意】

- ・現行の日本卓球ルールを適用する。
- ・タイムアウト制は適用しない。
- ・競技は団体戦より行う。
- ・団体戦はABC・XYZ方式の4単1複で行い、3点先取とする。

【競技上の注意】

- ・土足厳禁
- ・ゴミの持ち帰り
- ・貴重品の管理
- ・トイレはきれいに使用する
- ・飲食は決められた場所で行う

【諸連絡】

- ・朝の練習は会場準備ができ次第、支部割りをせず一斉に行います。
- ・団体戦の試合中の練習コートは20～33コートとします。
- ・選手、監督・コーチの変更がある場合には別紙を開会式前までにご提出願います。

男子団体

3点先取



女子団体

3点先取

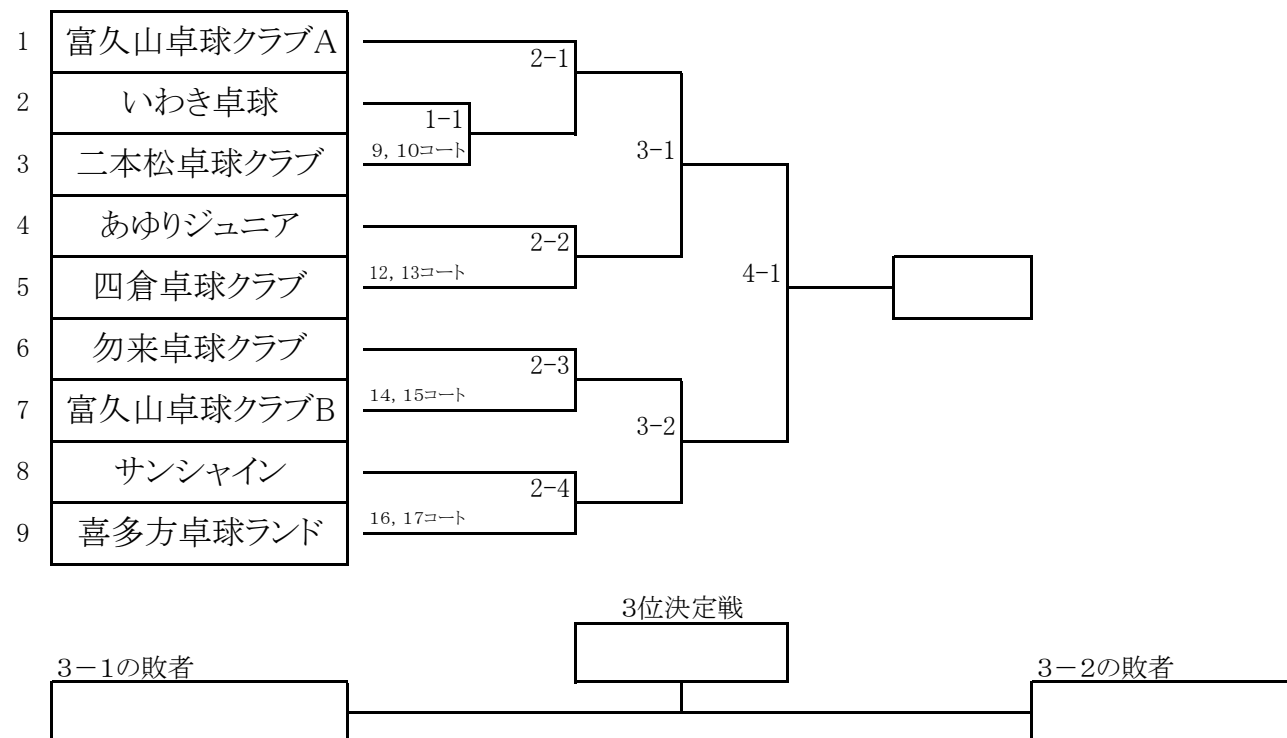

【バンビ 男子】

23コート	門馬 我空 いわき卓球	大和田朝陽 富久山卓球クラブ	佐藤 翔陽 蓬莱TTC	勝敗	順位
1	門馬 我空 いわき卓球			—	
2	大和田朝陽 富久山卓球クラブ			—	
3	佐藤 翔陽 蓬莱TTC			—	

【バンビ 女子】

Aリーグ

24コート	三瓶 奏美 勿来卓球クラブ	清藤 芹香 富久山卓球クラブ	川辺 芽子 サンシャイン	勝敗	順位
1	三瓶 奏美 勿来卓球クラブ			—	
2	清藤 芹香 富久山卓球クラブ			—	
3	川辺 芽子 サンシャイン			—	

Bリーグ

25コート	佐々木 愛 富久山卓球クラブ	酒井 ふく サンシャイン	高橋 佑奈 平野TTC	勝敗	順位
1	佐々木 愛 富久山卓球クラブ			—	
2	酒井 ふく サンシャイン			—	
3	高橋 佑奈 平野TTC			—	

Cリーグ

26コート	川崎 理未 いわき卓球	志村 優李 あゆりジュニア	佐藤 結愛 郡山第一卓球クラブ	勝敗	順位
1	川崎 理未 いわき卓球			—	
2	志村 優李 あゆりジュニア			—	
3	佐藤 結愛 郡山第一卓球クラブ			—	

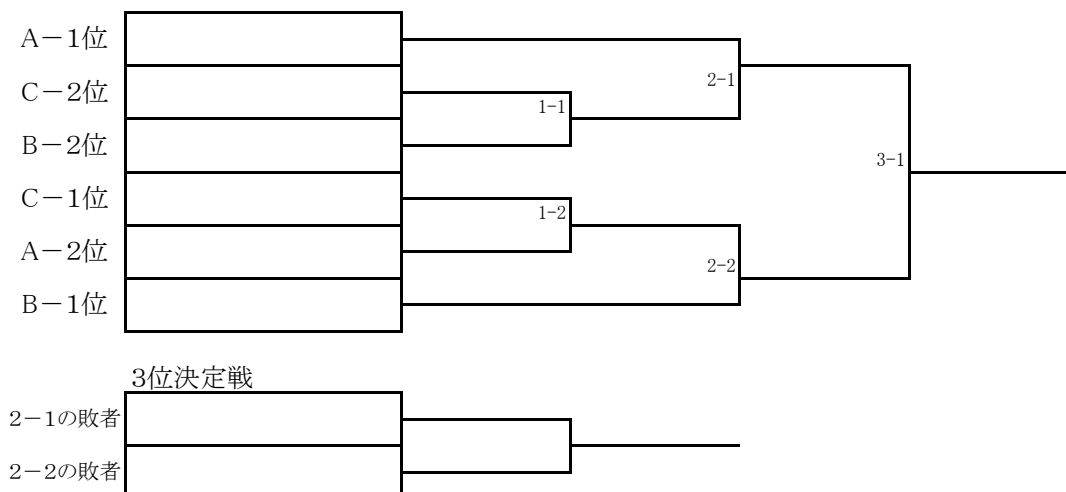

【男子カブ】

1	近野 葵 郡山ふれあい	永沼 遼真 城北TTC	酒井 心平 サンシャイン
2	齋藤 旭 本宮卓球クラブ	林 隆暲 金谷卓球クラブ	唐橋 盟 喜多方卓球ランド
3	羽柴 陽輝 喜多方卓球ランド	大和田翼颯 富久山卓球クラブ	大波 怜夢 金谷卓球クラブ
4	木田 貴喜 いわき卓球	伊関 大翔 喜多方卓球ランド	高橋 卓大 平野TTC
5	佐藤 拓夢 郡山ふれあい	末永 健悟 勿来卓球クラブ	瀧浪 海優 須賀川スポ少
6	三馬 悠翔 白河中央キッズ	佐藤 琉星 蓬莱TTC	今泉勇士郎 金谷卓球クラブ
7	遠藤 伝 サンシャイン	小山田光基 郡山第一卓球クラブ	井上 優空 喜多方卓球ランド

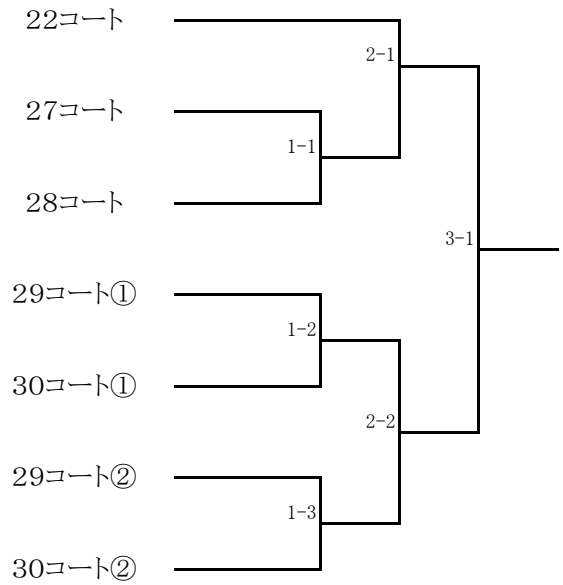

3位決定戦

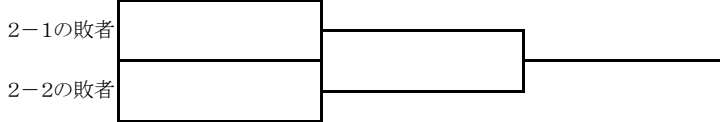

【女子カブ】

1	竹森 心晴 勿来卓球クラブ	及川 理那 郡山第一卓球クラブ	鹿股 笑愛 城北TTC	野川 杏花 須賀川スポ少
2	田中 希 いわき卓球	鈴木 夢絆 あゆりジュニア	関本ひまり 富久山卓球クラブ	bye
3	樋口 夢咲 会和卓球RM	佐々木 唯 富久山卓球クラブ	小平 纏 勿来卓球クラブ	bye
4	遠宮 真結 富久山卓球クラブ	高橋 愛樹 喜多方卓球ランド	飯田 光莉 神谷クラブ	bye

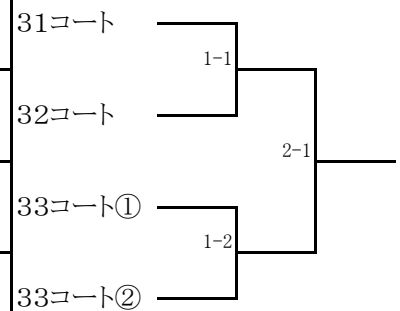

3位決定戦

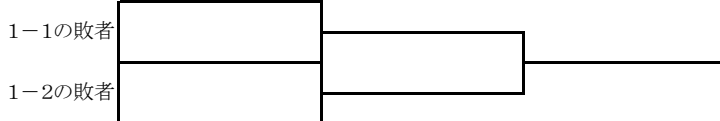

【男子ホープス】

1	原 鳳芽 本宮卓球クラブ	末永 悠悟 勿来卓球クラブ	永沼 真暉 城北TTC	佐藤章ノ助 蓬萊TTC
2	北館 成祐 神谷クラブ	渡部 永望 喜多方卓球ランド	安齋 篤人 二本松卓球クラブ	bye
3	平栗 颯人 富久山卓球クラブ	佐藤 渚爽 平野TTC	長郷 樹 会和卓球RM	bye
4	鈴木 誠矢 蓬萊TTC	金田 航汰 富久山卓球クラブ	林 明希 Team SANKYO	bye
5	小澤 佑眞 本宮卓球クラブ	中川 拳杜 喜多方卓球ランド	横山 唯斗 平野TTC	bye
6	木村 善 本宮卓球クラブ	坂本 康亮 二本松卓球クラブ	鈴木 泰生 勿来卓球クラブ	bye
7	蛭田 圭亮 いわき卓球	羽柴 柚輝 喜多方卓球ランド	吉野 健吾 JAHD	bye
8	岸本 郷雅 富久山卓球クラブ	中島 元太 平野TTC	鈴木輝琉亜 城北TTC	bye
9	橋本 蒼生 勿来卓球クラブ	山河 雄大 富久山卓球クラブ	湯坐 遼 みなみクラブ	bye
10	深谷 統雅 富久山卓球クラブ	今福 叶望 二本松卓球クラブ	角田康太郎 須賀川スポ少	bye
11	齋藤 忠文 蓬萊TTC	湯田 晴大 会和卓球RM	吉田 圭佑 富久山卓球クラブ	大波 舜弥 いわき卓球

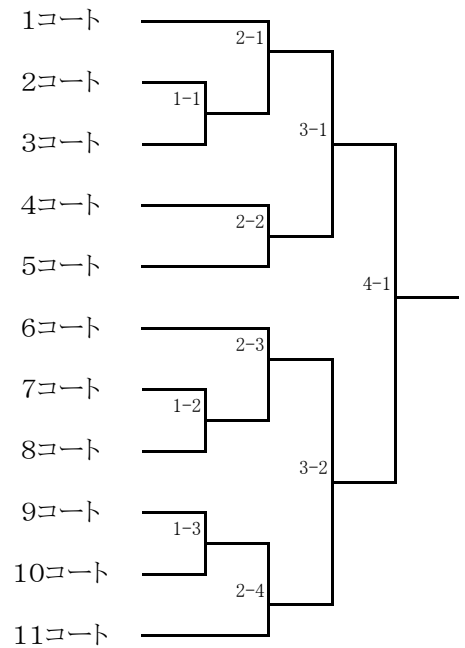

3位決定戦

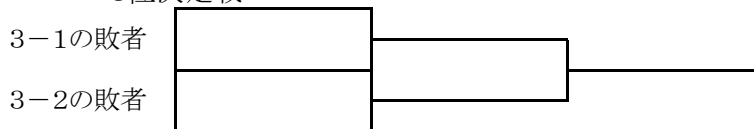

【女子ホープス】

1	三瓶 美咲 勿来卓球クラブ	保住 侑里 二本松卓球クラブ	村上 華倫 富久山卓球クラブ	川辺 奏羽 サンシャイン
2	新妻 由萌 Team SANKYO	齋藤 蒼空 本宮卓球クラブ	元木 風花 喜多方卓球ランド	bye
3	鈴木 心都 富久山卓球クラブ	上石 音葵 あゆりジュニア	會田 瑛麻 四倉卓球クラブ	bye
4	遠藤 宇咲 サンシャイン	齋藤 由暖 二本松卓球クラブ	関根 櫻花 須賀川スポ少	bye
5	渡辺 芹夏 四倉卓球クラブ	藤井 佳 富久山卓球クラブ	遠藤 葉月 TC赤井沢	bye
6	矢部 雅奈 喜多方卓球ランド	菊地 絢子 JAHD	高田 杏 サンシャイン	bye
7	小林 育実 四倉卓球クラブ	鈴木 愛和 本宮卓球クラブ	齋藤 優寿 二本松卓球クラブ	bye
8	佐藤 羽潤 四倉卓球クラブ	安田 ゆめ 二本松卓球クラブ	坂内萌々花 喜多方卓球ランド	bye
9	近野 怜緒 郡山ふれあい	尾梶 蘭奈 あゆりジュニア	渡邊 萌衣 サンシャイン	bye
10	佐藤 遥 富久山卓球クラブ	秋山 愛瑠 いわき卓球	三浦 光莉 二本松卓球クラブ	bye

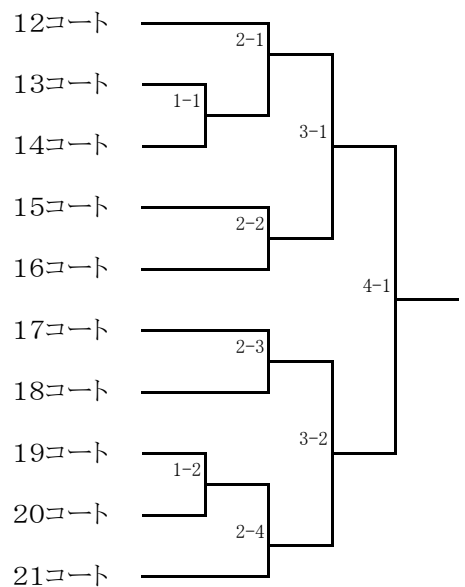

3位決定戦

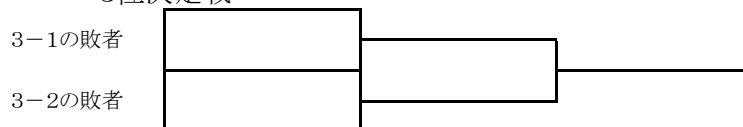

2024年度福島県卓球選手権大会(小学生以下の部)申込用紙【団体戦】

男子団体

No.	チーム名	監督名	選手1	学年	選手2	学年	選手3	学年	選手4	学年
1	蓬萊TTC	齋藤 忠義	齋藤 忠文	6	鈴木 誠矢	6	佐藤章ノ助	6	佐藤 琉星	4
2	二本松卓球クラブ	高橋 隆志	今福 叶望	6	坂本 康亮	6	安齋 篤人	5		
3	平野TTC	佐藤 順一	中島 元太	5	佐藤 渚爽	5	横山 唯斗	6	高橋 卓大	4
4	本宮卓球クラブ	助川 利夫	原 鳳芽	6	木村 善	6	小澤 佑眞	5	齋藤 旭	4
5	富久山卓球クラブA	深谷 秀三	平栗 颯人	5	岸本 郷雅	5	深谷 統雅	5		
6	富久山卓球クラブB	深谷 秀三	金田 航汰	5	吉田 圭佑	6	山河 雄大	6	大和田翼颯	4
7	喜多方卓球ランド	五十嵐修二	羽柴 柚輝	6	渡部 永望	5	中川 拳杜	5	羽柴 陽輝	4
8	勿来卓球クラブ	末永 光	橋本 蒼生	6	末永 悠悟	6	鈴木 泰生	6	末永 健悟	4
9	いわき卓球	橋本 彰夫	蛭田 圭亮	6	大波 舜弥	5	木田 貴喜	3	門馬 我空	2
10	金谷卓球クラブ	佐藤 巖	今泉勇士郎	4	林 隆瞭	3	大波 怜夢	3		

女子団体

No.	チーム名	監督名	選手1	学年	選手2	学年	選手3	学年	選手4	学年
1	二本松卓球クラブ	保住 智和	安田 ゆめ	6	保住 侑里	5	三浦 光莉	5		
2	富久山卓球クラブA	深谷 秀三	佐藤 遥	6	鈴木 心都	5	遠宮 真結	4		
3	富久山卓球クラブB	深谷 秀三	藤井 佳	6	佐々木 唯	3	村上 華倫	5	佐々木 愛	1
4	あゆりジュニア	佐藤 忠	上石 音葵	5	尾梶 蘭奈	5	鈴木 夢絆	4	志村 優李	年長
5	喜多方卓球ランド	五十嵐修二	矢部 雅奈	6	元木 風花	5	高橋 愛樹	4	坂内萌々花	6
6	勿来卓球クラブ	三瓶美知子	三瓶 美咲	6	竹森 心晴	4	三瓶 奏美	2		
7	四倉卓球クラブ	佐藤 好晴	小林 育実	5	渡辺 芹夏	5	佐藤 羽潤	5	會田 瑛麻	5
8	サンシャイン	遠藤 丈人	遠藤 宇咲	5	高田 杏	5	渡邊 萌衣	5	川辺 奏羽	5
9	いわき卓球	橋本 彰夫	秋山 愛瑠	5	田中 希	4	川崎 理未	2		
10										

卓球大会記録

期 日 : 令和6年4月28日(日)

会 場 : 本宮市総合体育館

主 催 : 一般社団法人福島県卓球協会

主 管 : 一般社団法人福島県卓球協会県中支部

令和6年度 第42回全国ホープス卓球大会福島県予選会

大会記録	※全国ホープス大会 8月10日(土)～12日(月)東京都 東京体育館 男女各1チーム
	※全国ホープス北日本ブロック大会 8月9日(金)～11日(日)秋田県 ナイスアリーナ 男女各2チーム

順位	男子団体			順位	女子団体		
	チーム名	全国ホープス	北日本ブロック		チーム名	全国ホープス	北日本ブロック
1位		○		1位		○	
2位			○	2位			○
3位			○	3位			○
4位				4位			

卓球大会記録

期 日 : 令和6年4月28日(日)

会 場 : 本宮市総合体育館

主 催 : 一般社団法人福島県卓球協会

主 管 : 一般社団法人福島県卓球協会県中支部

2024年度 福島県クラブ選手権大会【ホープス・カブ・バンビの部】 兼 全農杯 全日本卓球選手権大会福島県予選会

大会記録

※全国大会は7月26日(金)～28日(日)兵庫県グリーンアリーナ神戸

【バンビの部 小学2年以下】 出場選手数

順位	全国大会	男 子		順位	全国大会	女 子	
1位	○			1位	○		
2位	○			2位	○		
3位	○			3位	○		
4位				4位			

【カブの部 小学3・4年】 出場選手数

順位	全国大会	男 子		順位	全国大会	女 子	
1位	○			1位	○		
2位	○			2位	○		
3位	○			3位	○		
4位				4位			

【ホープスの部 小学5・6年】

順位	全国大会	男 子		順位	全国大会	女 子	
1位	○			1位	○		
2位	○			2位	○		
3位	○			3位	○		
4位				4位			